

Trugstade

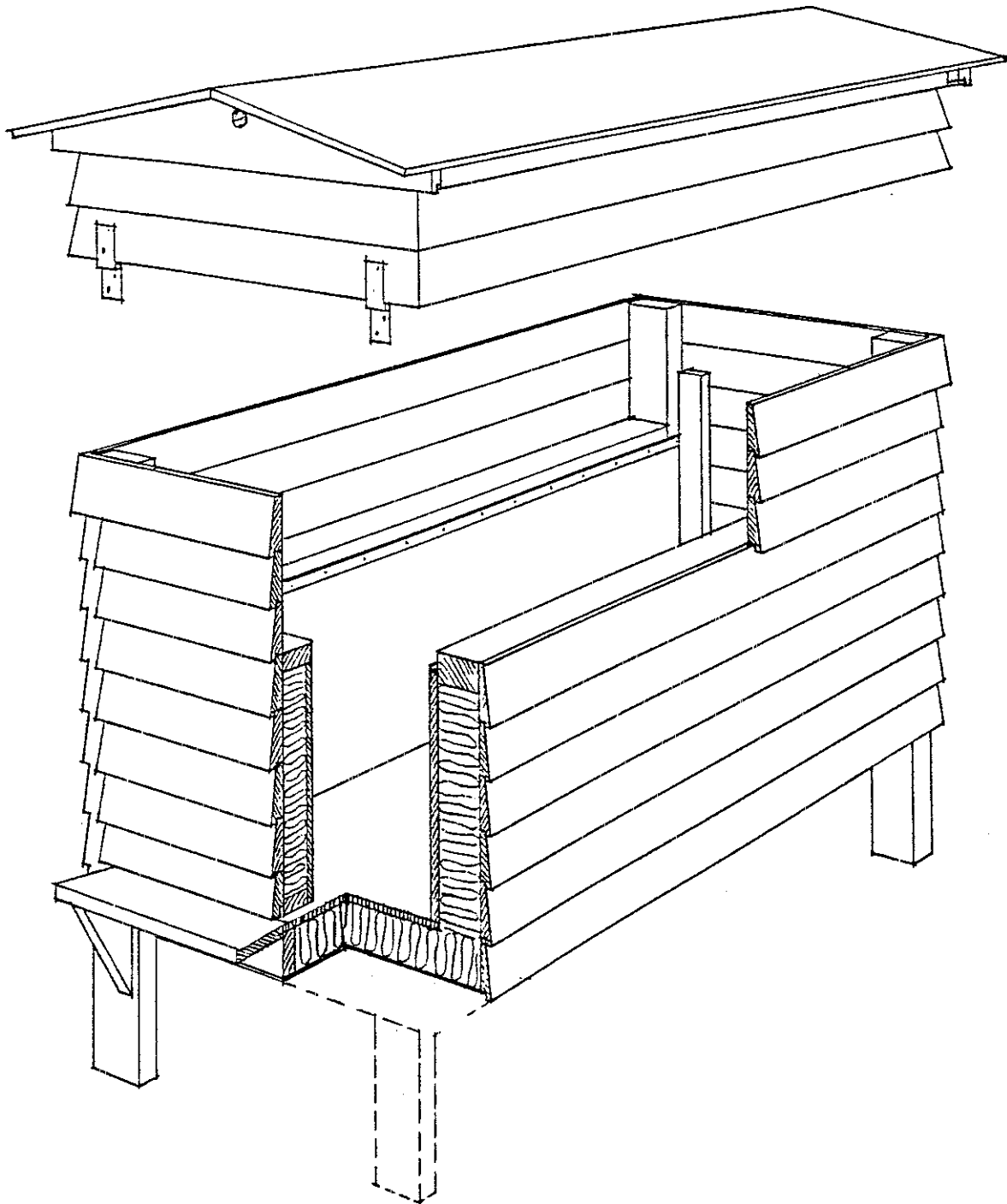

Lavnormal

flyvebrædt 21x95

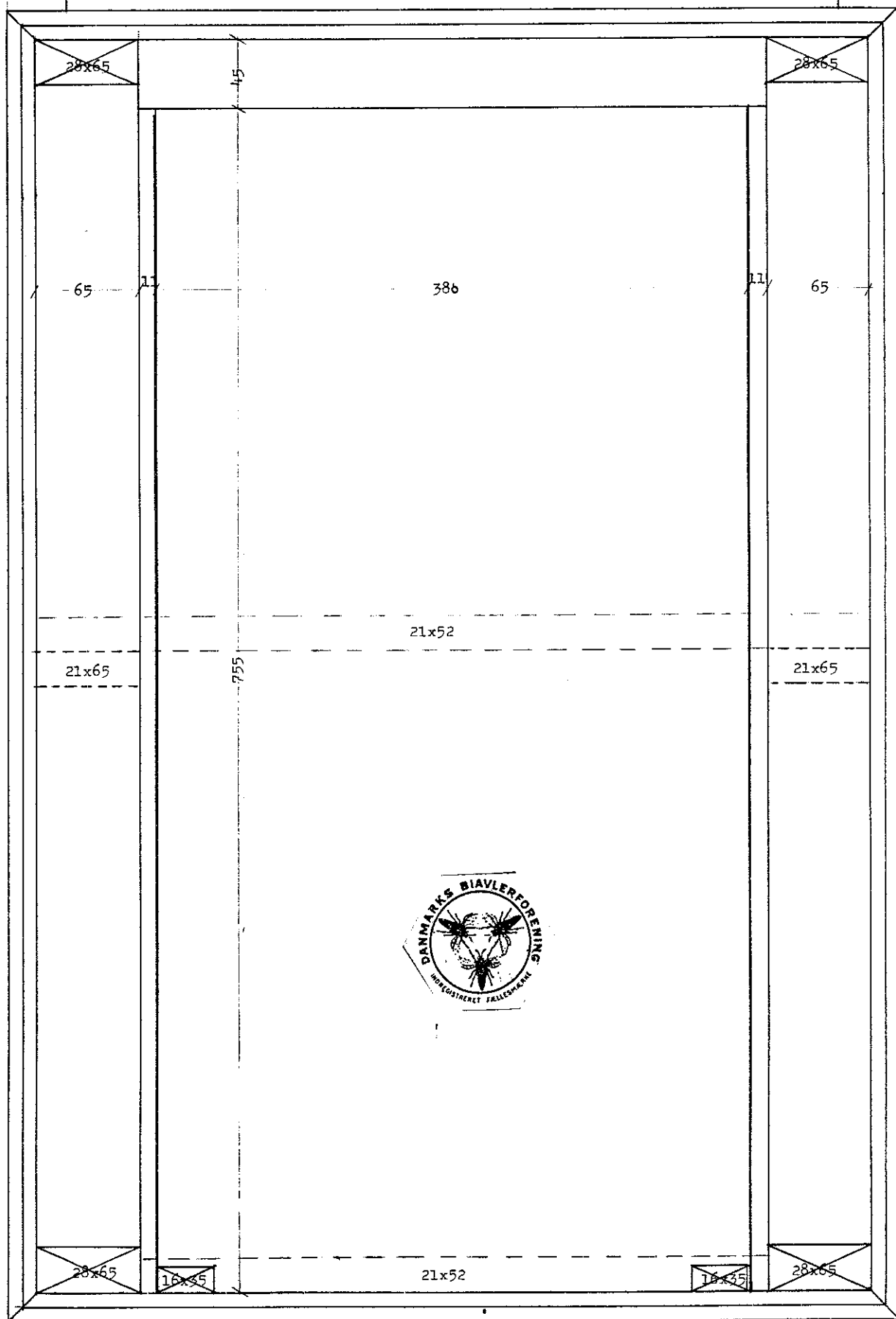

aftagelig bagklap

plan af bistade mål 1 mm



325

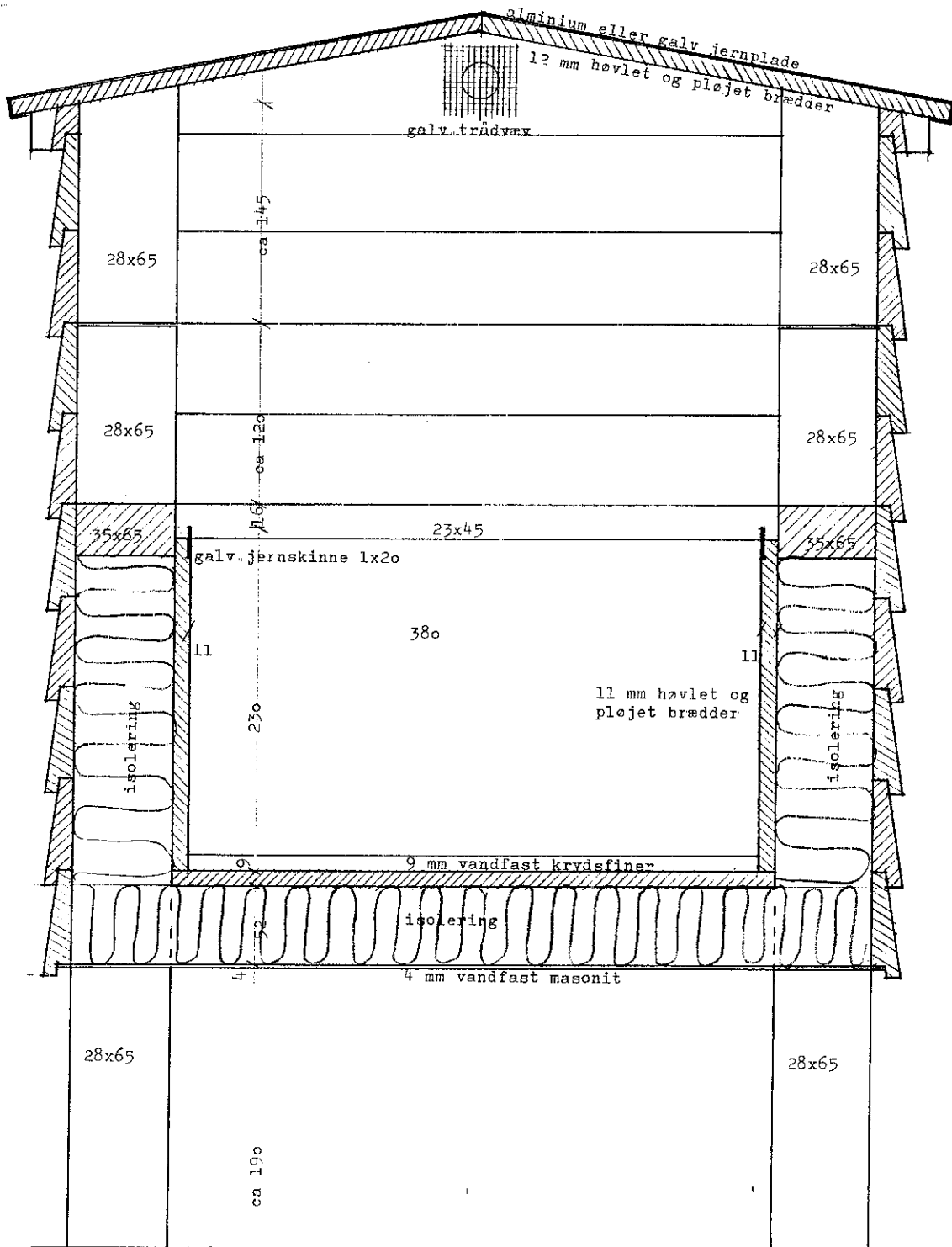

tværsnit mål i mm

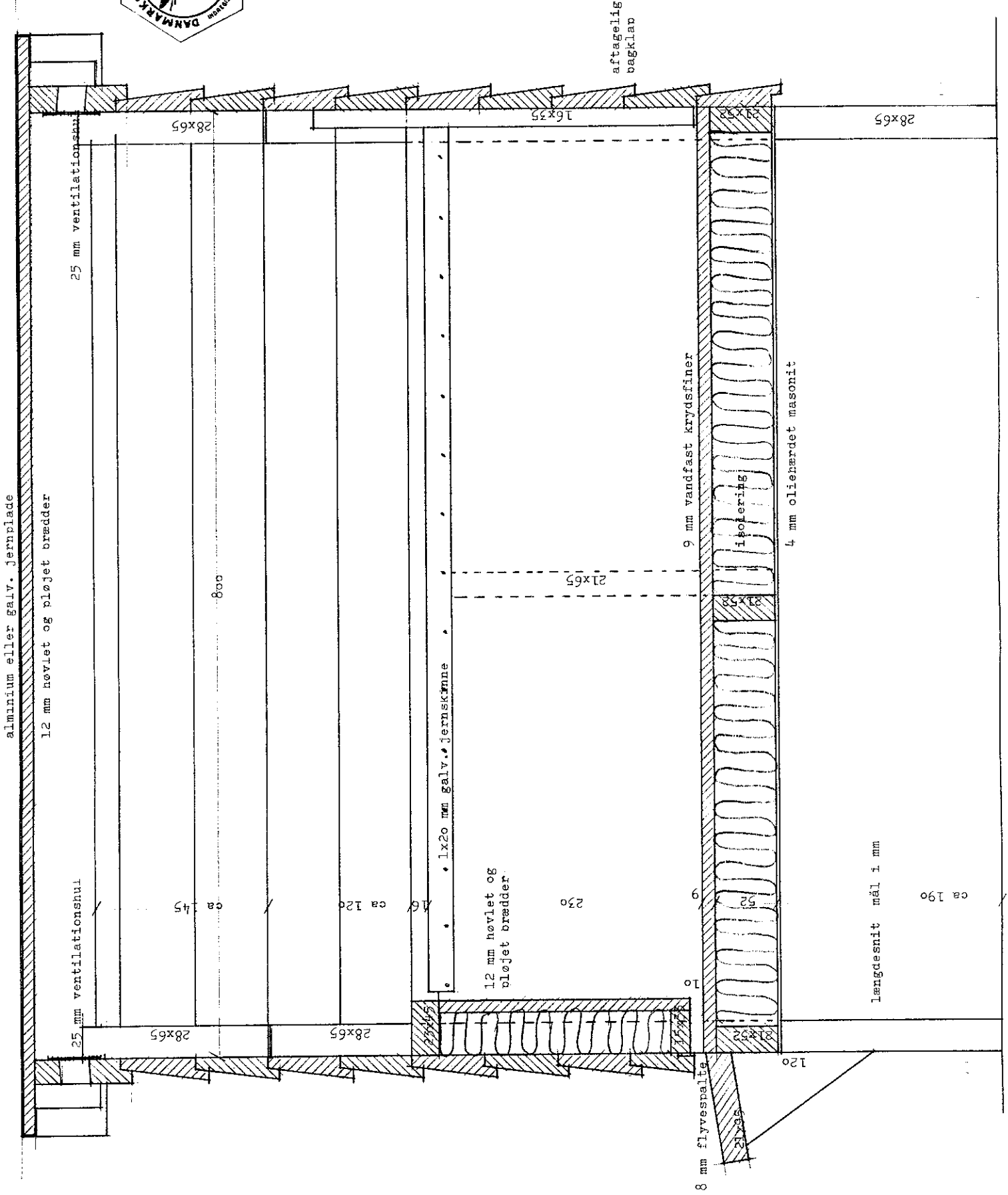

aluminium eller galv. jernplade

12 mm høvlet og pløjet brædder

25 mm ventilationslister

25 mm ventilationslister

ca 45

28x65

800

ca 120

28x65

16

• 1x20 mm galv. jernskjæne

12 mm høvlet og pløjet brædder

230

16x75

21x65

aftagelig bagklap

9 mm vandfast krydsfiner

8 mm flyvespalte

21x65

21x65

isolering

4 mm oliehardt masonit

120

længdesnit mål i mm

ca 190

28x65

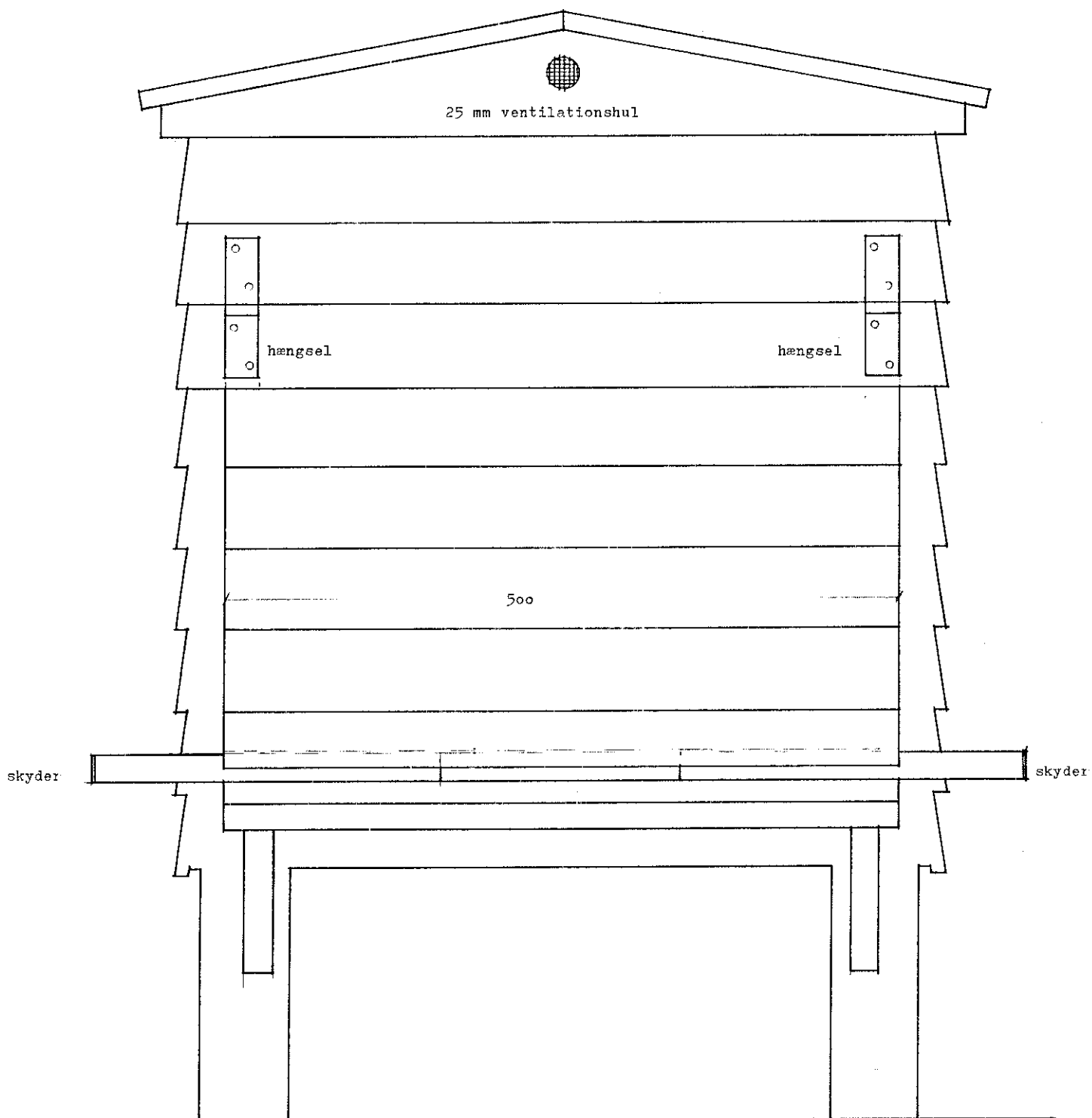

bistade set forfra

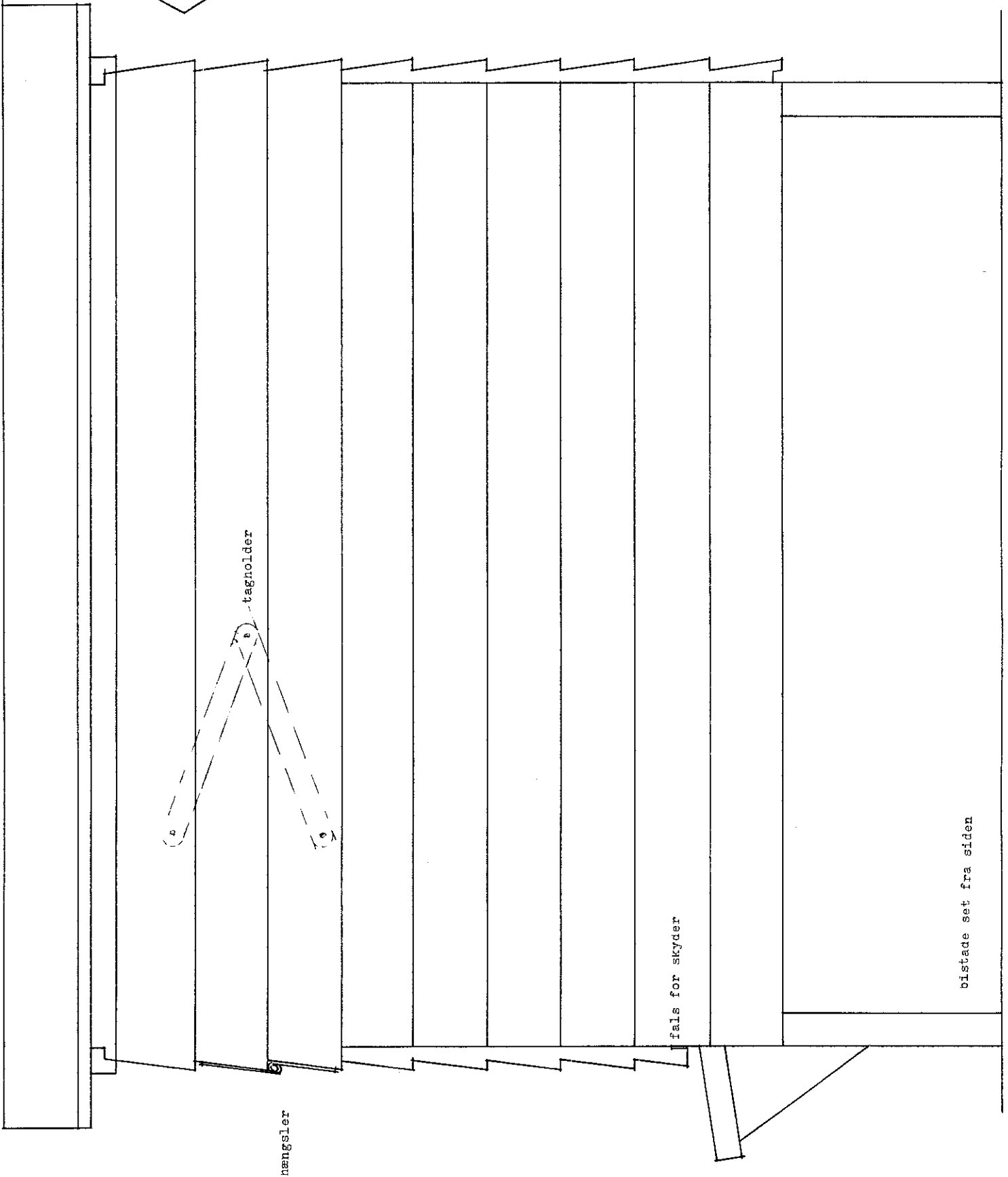

tagholder

a

b

c

nangsler

fals for skyder

bistade set fra siden



396

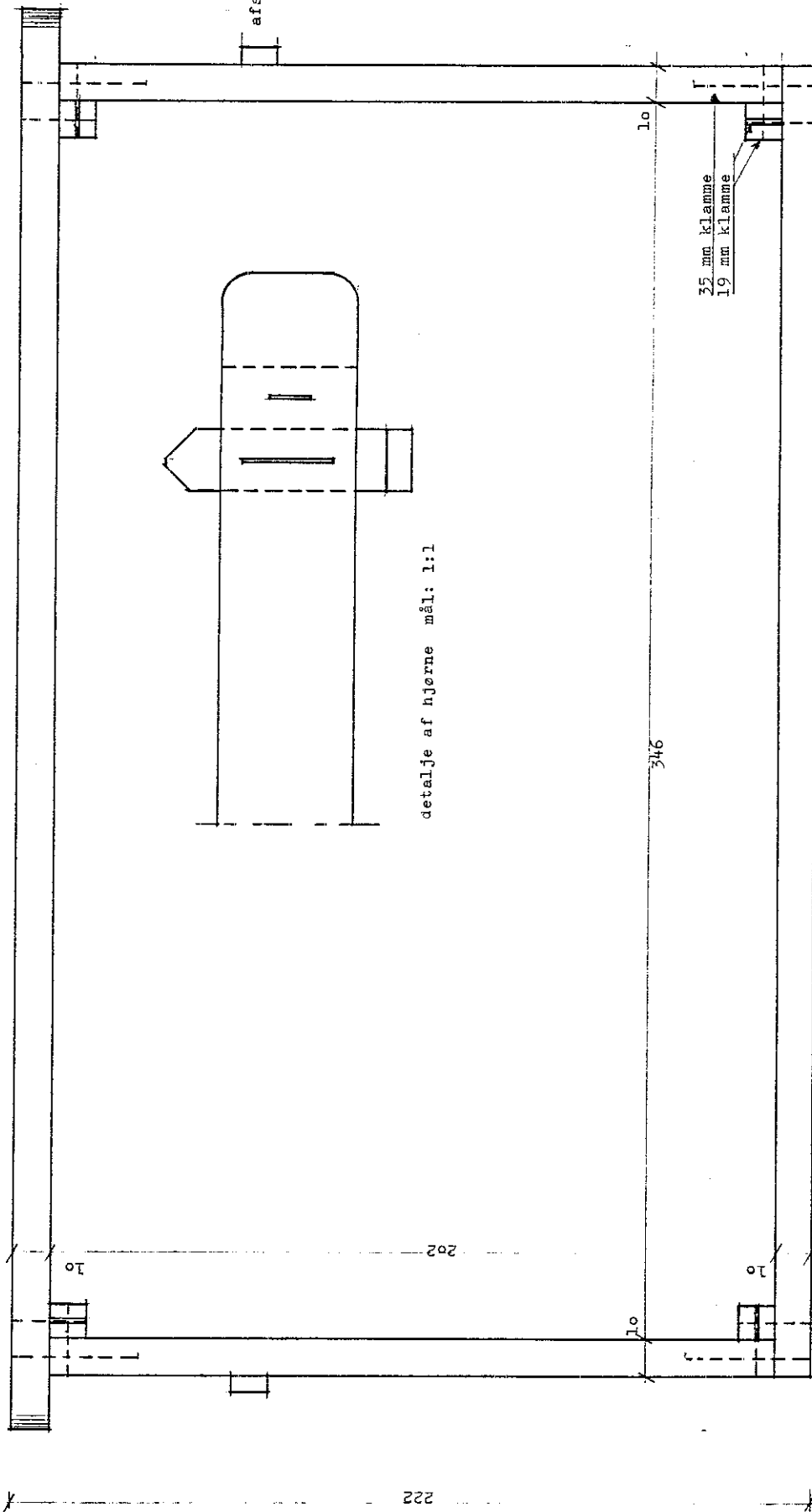

afstandsrampe

detalje af hjørne mål: 1:1

35 mm klamme
19 mm klamme

222

346

396

opstalt af ramme lavnormal mål: 1 mm



Lavnormal magasin

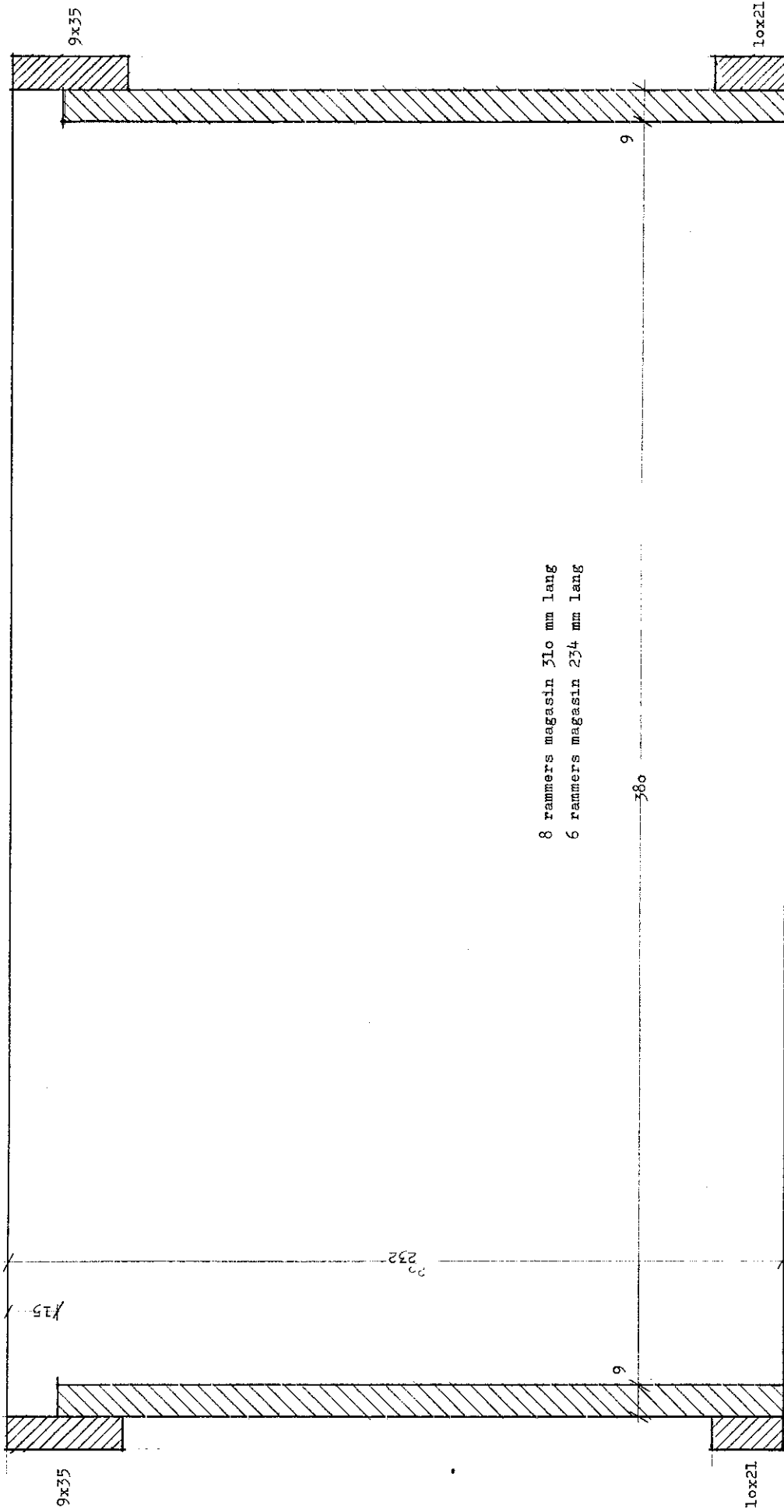

svit i magasin mål i mm

Opdateret styklister fra KABF 2021

STYKLISTE TRUGSTADE LAVNORMAL

					længde/ højde
		antal	tykkelse	bredde	
BEN	knastfri fyr/lærk	4 stk.	28	65	1150
INDVENDIG APTERING					
trug, sidevæg	9 mm vandfast krydsfinér, god kvalitet	2 stk.	9	223	800
trug, bundplade	9 mm vandfast krydsfinér, god kvalitet	1 stk.	9	398	800
trug, væg fortil	9 mm vandfast krydsfinér, god kvalitet	1 stk.	9	380	213
sidevanger	fyr, med udfræsning 2 mm x 24 mm	2 stk.	35	65	744
liste, forvæg, øverst	fyr	1 stk.	21	45	398
liste, forvæg, nederst	fyr	1 stk.	21	36	380
liste til bagklap	fyr	2 stk.	16	35	380
sideliste til trugstøtte	fyr	2 stk.	21	65	284
bundliste til trugstøtte	fyr	1 stk.	21	65	528
gavlvinger	fyr	2 stk.	28	65	398
dækbrædder over trug	fyr, kastefri, tætveddet	15 stk.	8	63	420
UDVENDIG BEKLÆDNING					
bund	oliehærdet masonit 4 mm	1 stk.	4	552	812
profilbræt, sider	klinkprofil, fyr	20 stk.	15/19	75/86	800
profilbræt, gavle	klinkprofil, fyr	14 stk.	15/19	75/86	528
profilbræt, tag	klinkprofil, fyr	6 stk.	15/19	75/86	578
flyvebræt og -knægte	fyr/lærk	1 stk.	21	100	750

TAG					
gavlbræt/trekant	fyr, med udfræsning for profilbræt	2 stk.	21	100	650
tagdæk, plader	9 mm vandfast finér el. rupløjede brædder ceder/fyr	2 stk.	9	335	930
tagdækning	aluminiumsplade/tagpap	1 stk.		750	1000
ISENKRAM					
hængsler	galvaniserede	2 stk.	2	28	120
tagholder	elforzinket/galvaniseret	1 stk.			
vridere, luk, bagklap	messing/forniklet	2 stk.			
skinner, bæreprøfil	aluminium/rustfri stål	2 stk.	1	20	800
trådvæv, bitæt net	galvaniseret/rustfri	min. 3 huller	min. 3	ø 60	
franske skruer til ben	galvaniserede	4 stk.	8	80	
MAGASIN 6 RAMMER					
sidevæg	9 mm vandfast krydsfiner	2 stk.	9	217	234
endevæg	9 mm vandfast krydsfiner	2 stk.	9	232	398
topliste	9 mm vandfast krydsfiner	2 stk.	9	35	252
bundliste	9 mm vandfast krydsfiner	2 stk.	9	22	252
MAGASIN 8 RAMMER					
sidevæg	9 mm vandfast krydsfiner	2 stk.	9	217	310
endevæg	9 mm vandfast krydsfiner	2 stk.	9	232	398
topliste	9 mm vandfast krydsfiner	2 stk.	9	35	328
bundliste	9 mm vandfast krydsfiner	2 stk.	9	22	328
BITØMMERPLADE					
	9 mm vandfast krydsfiner	2 stk.	9	hul ø 115 mm	

Sophus Seeberg
Tårsvej 42
4912 Harpelund
Tlf. 53 93 10 97

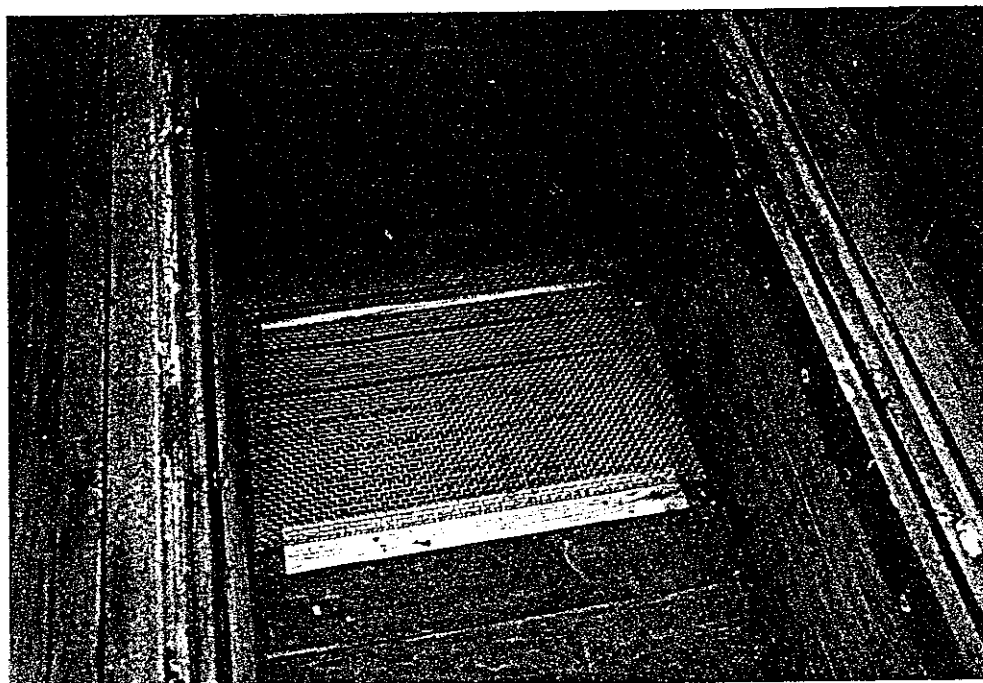

Sideværts skuffebund i trugstade udviklet af Sophus Seeberg, Nakskov.
Foto S. Seeberg

Varroa- indskud ind- bygget i trug- stade

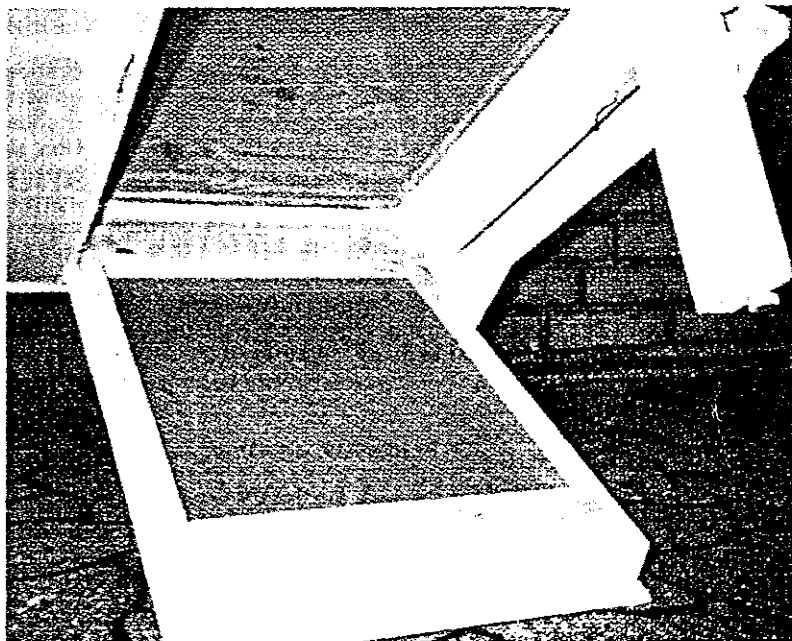

Indbygget Varroa-indskud. Foto: E. Bech

Trugstadet er standard, stadet bygges således, at der under de første 8 rammer er trådvæv (4 mm masker) så kan smuldet falde igennem og det er nemt at få det undersøgt for Varroamider, selv i sommermånederne.

Bakken er lavet større end hullet i bunden, således at alt nedfaldet kommer i bakken. Når varmen er på sit højeste om sommeren, kan bakken fjernes og så er der god ventilation

Der er brugt trælister og alu hærdeplade til bakken, og der er dobbelt bund med 2 cm isolering under bakken, den sættes på plads udefra og holdes fast med 2 plast-vridere

Erling J. Bech, Hvalso

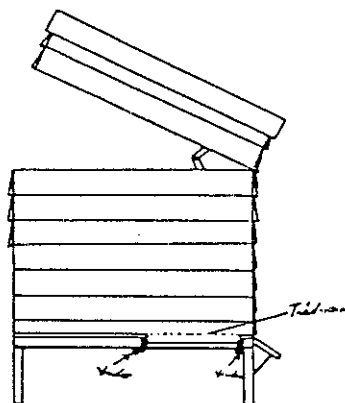

Bier til salg

10 stk. trugstader 12 x 10 komplet m. alt tilbehør magasiner, dr. gitre, tavler m.m. + 10 stk. opstablingstader - træ - 12 x 10. alt vel vedligeholdt, sælges samlet eller delt

Henv. tlf. 74 62 37 67

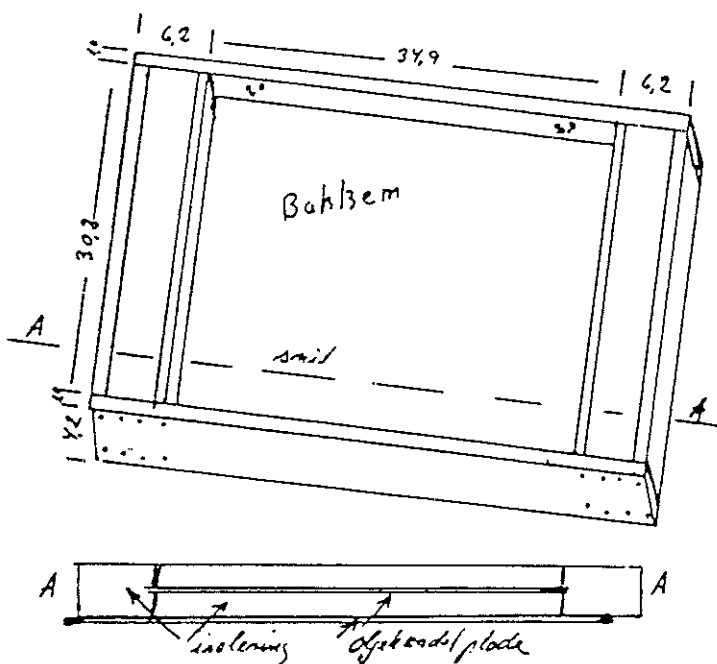

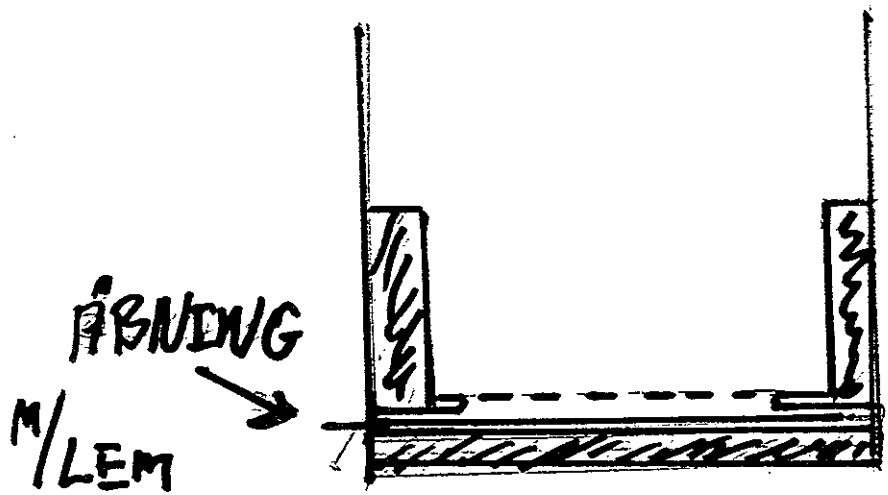
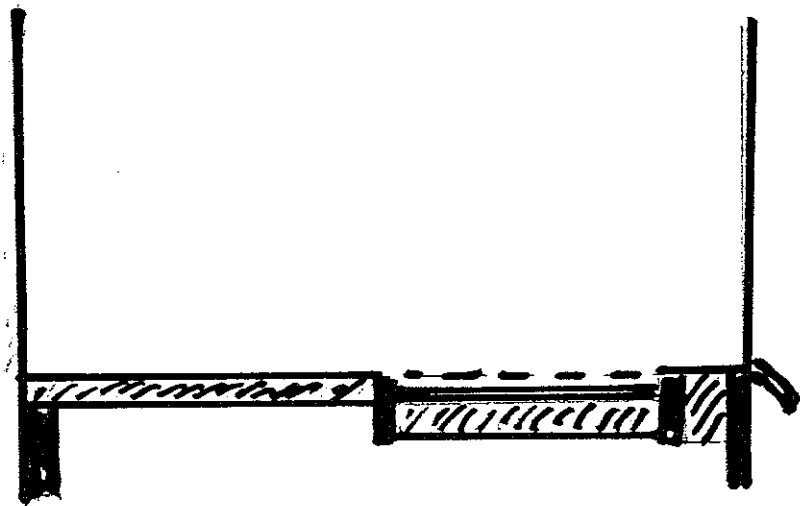

Varroa-bund til trugstader.

Her er et eksempel på, hvorledes man på en enkel måde kan sætte en skuffebund i et trugstade. Ide og tegning af Ulli Ziegenhagen fra Frederiksborg Amts Samvirkende Biavlerforening.

Vi er isøvrigt stadig meget interesserede i at få tilsendt ideer til forbedring af materiel m.m., der vil gøre biavl med Varroa mere overkommelig.

