

Trugstade

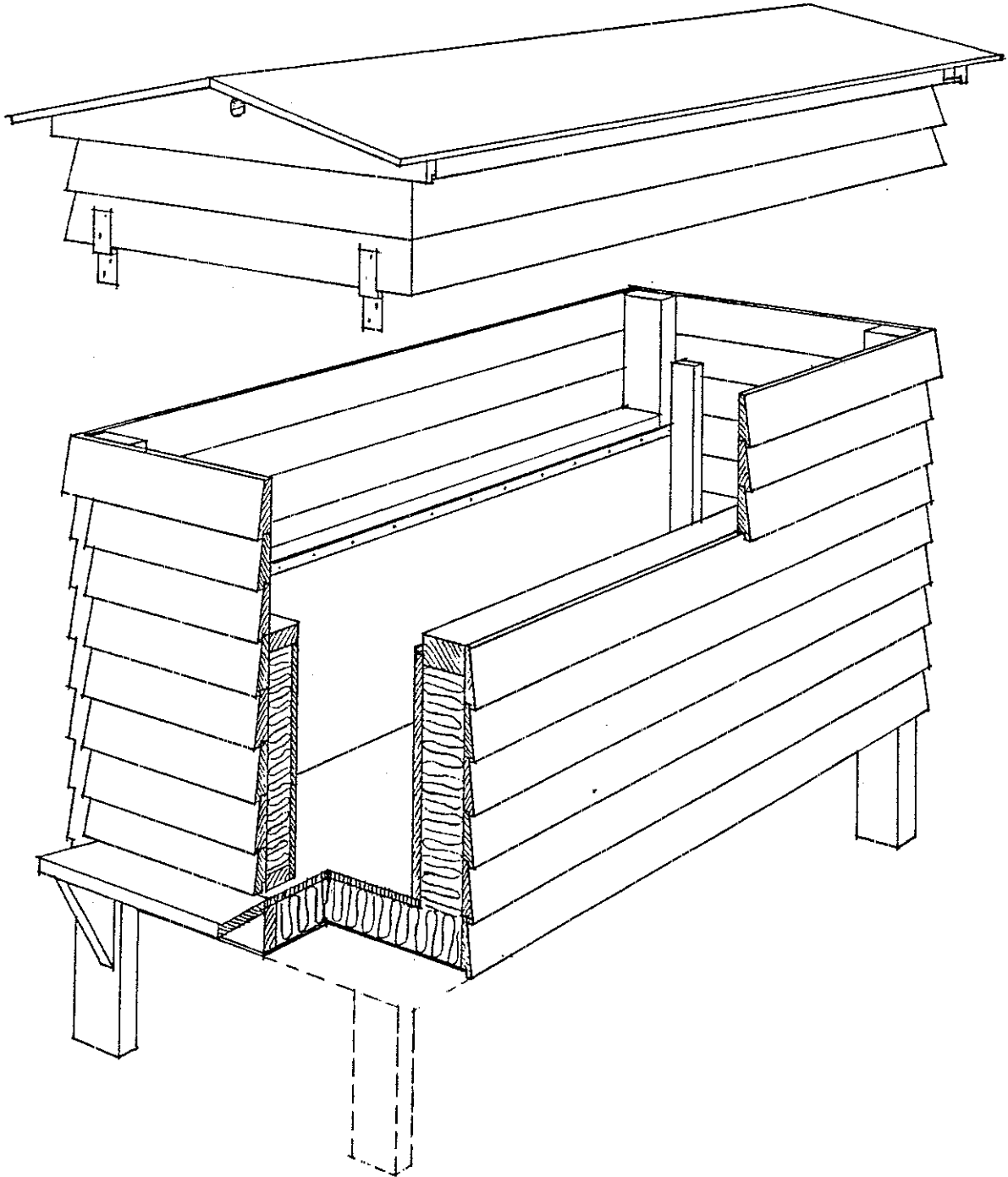

12x10

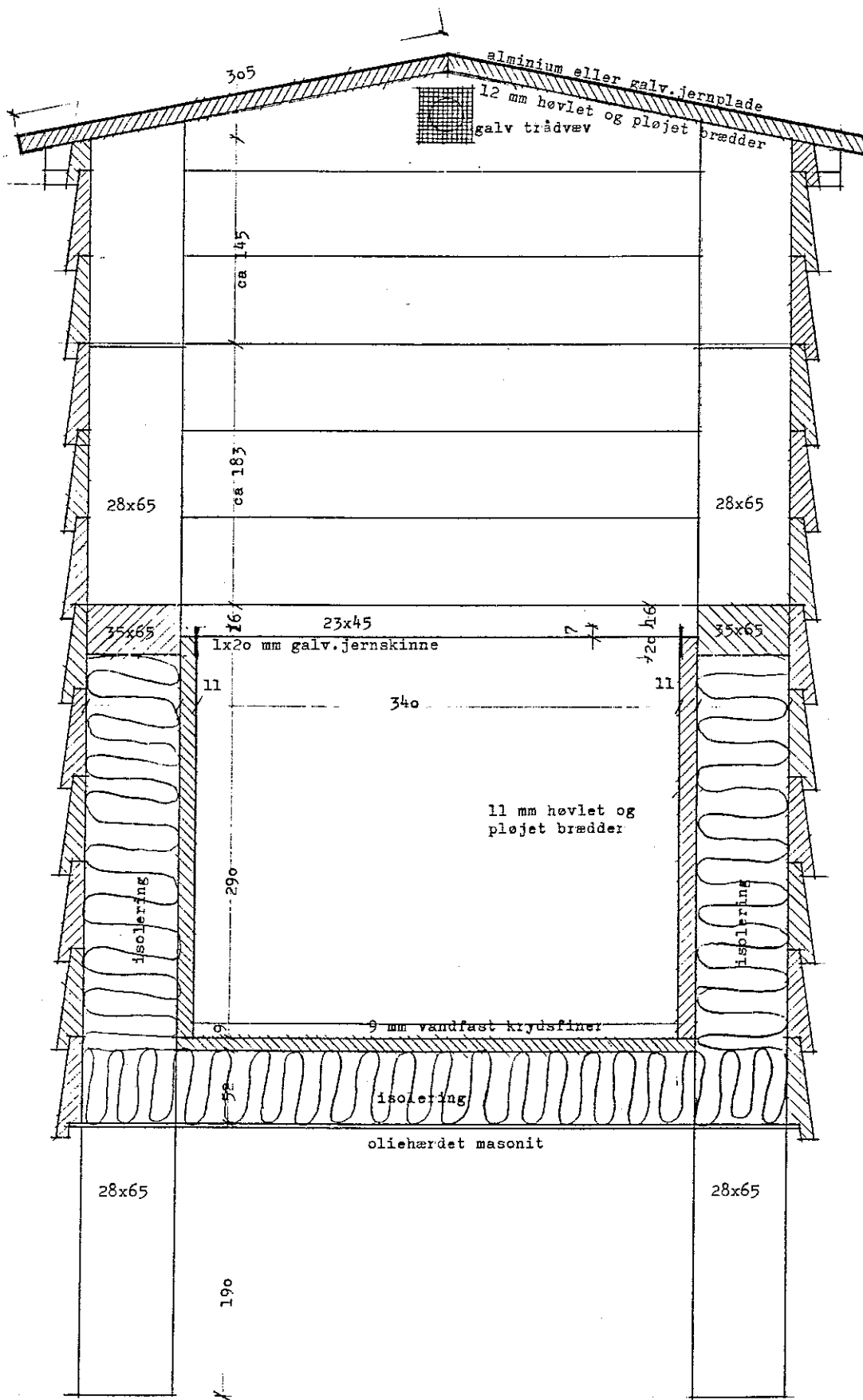

tværsnit

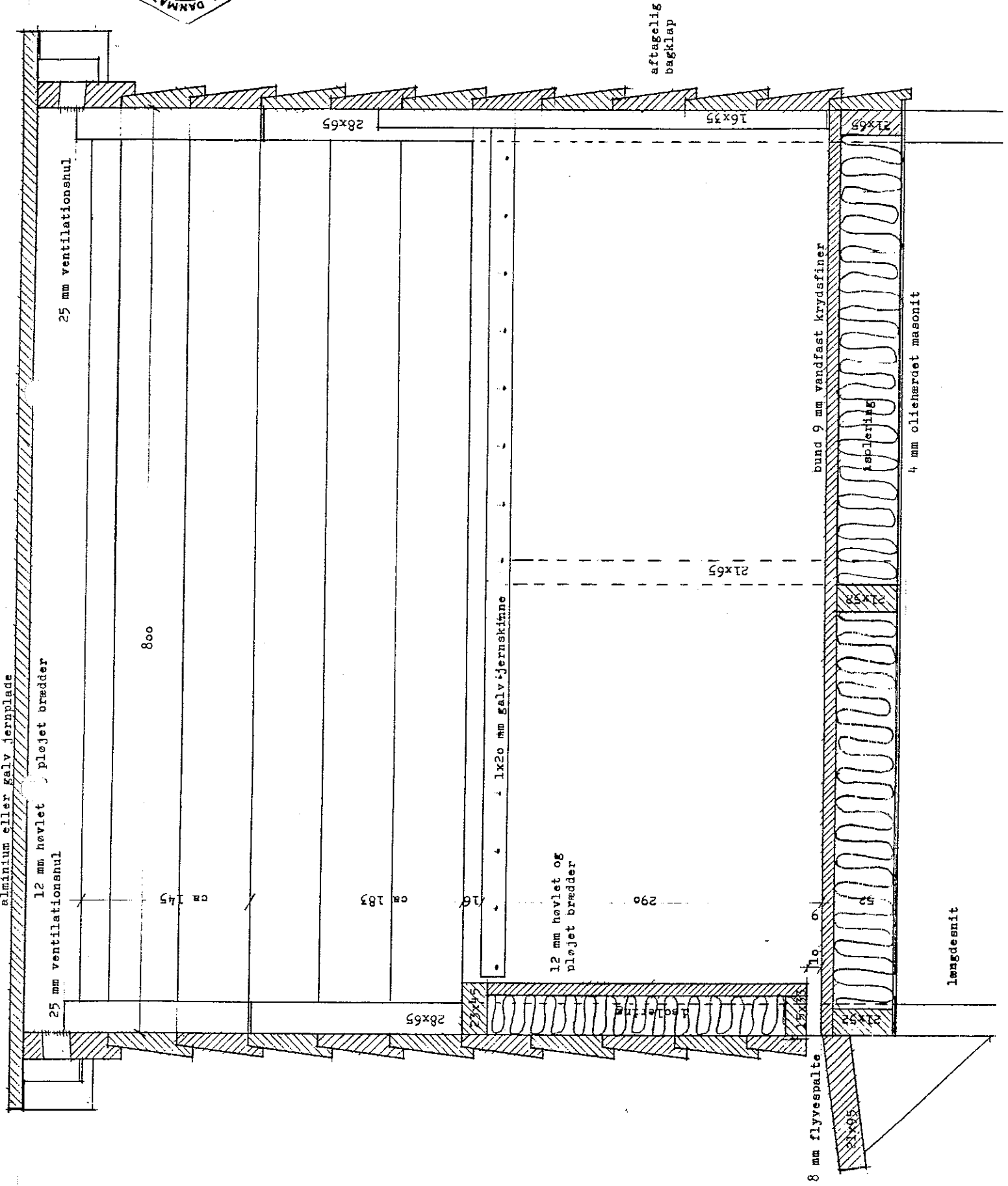

aftagelig
bagklap

28x65

16x35

21x65

25 mm ventilationsnul

aluminium eller galv jernplade

12 mm høvlet
plejet brædder

25 mm ventilationsnul

800

ca 145

ca 185

120

1x20 mm galv-jernskinne

12 mm høvlet og
plejet brædder

290

21x65

bund 9 mm vandfast krydsfiner

isolerings
isoleringslag

4 mm oliehardt masonit

8 mm flyvespalte

28x65

længdesnit



Plan af trugstade 12 x 10

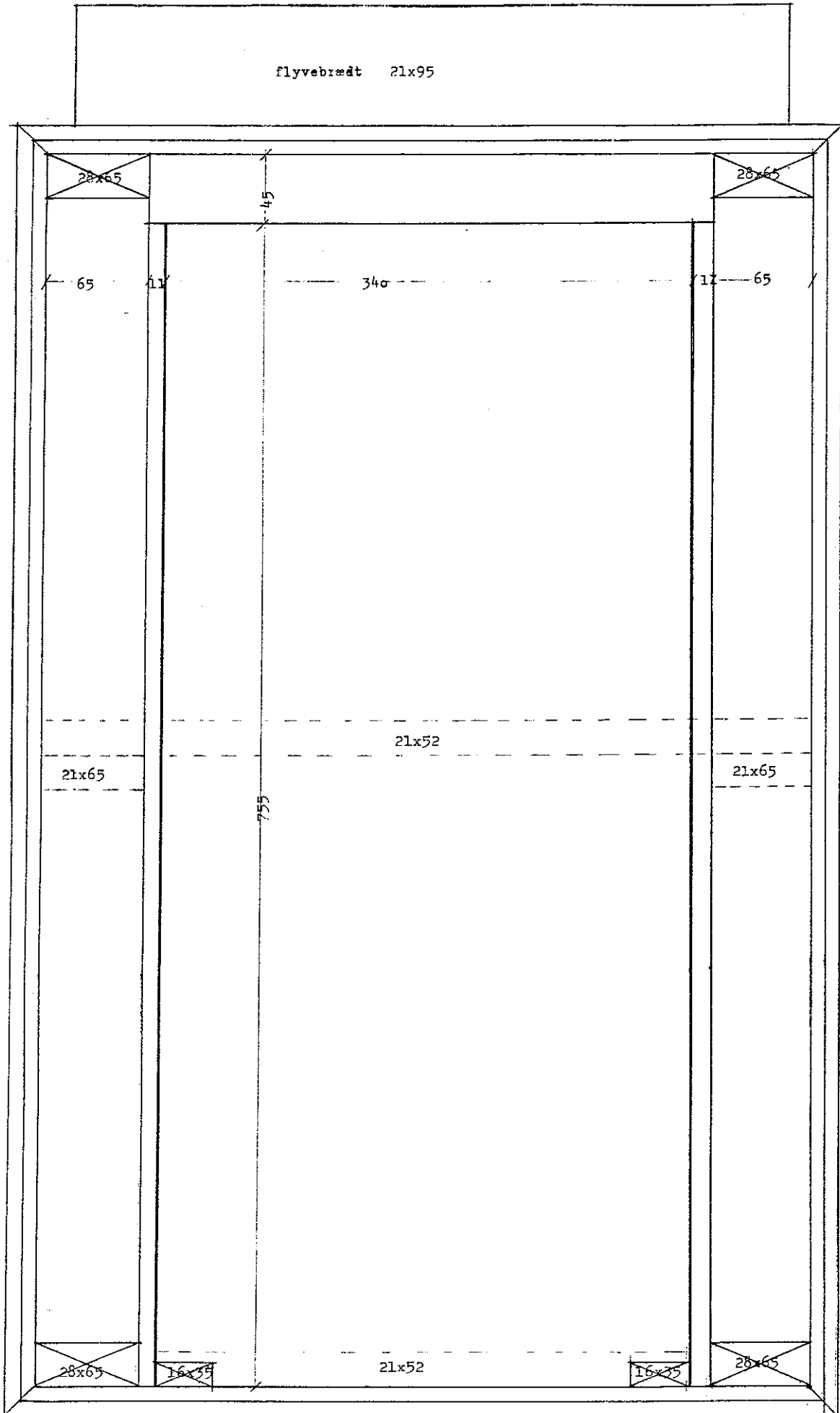

aftagelig bagklap

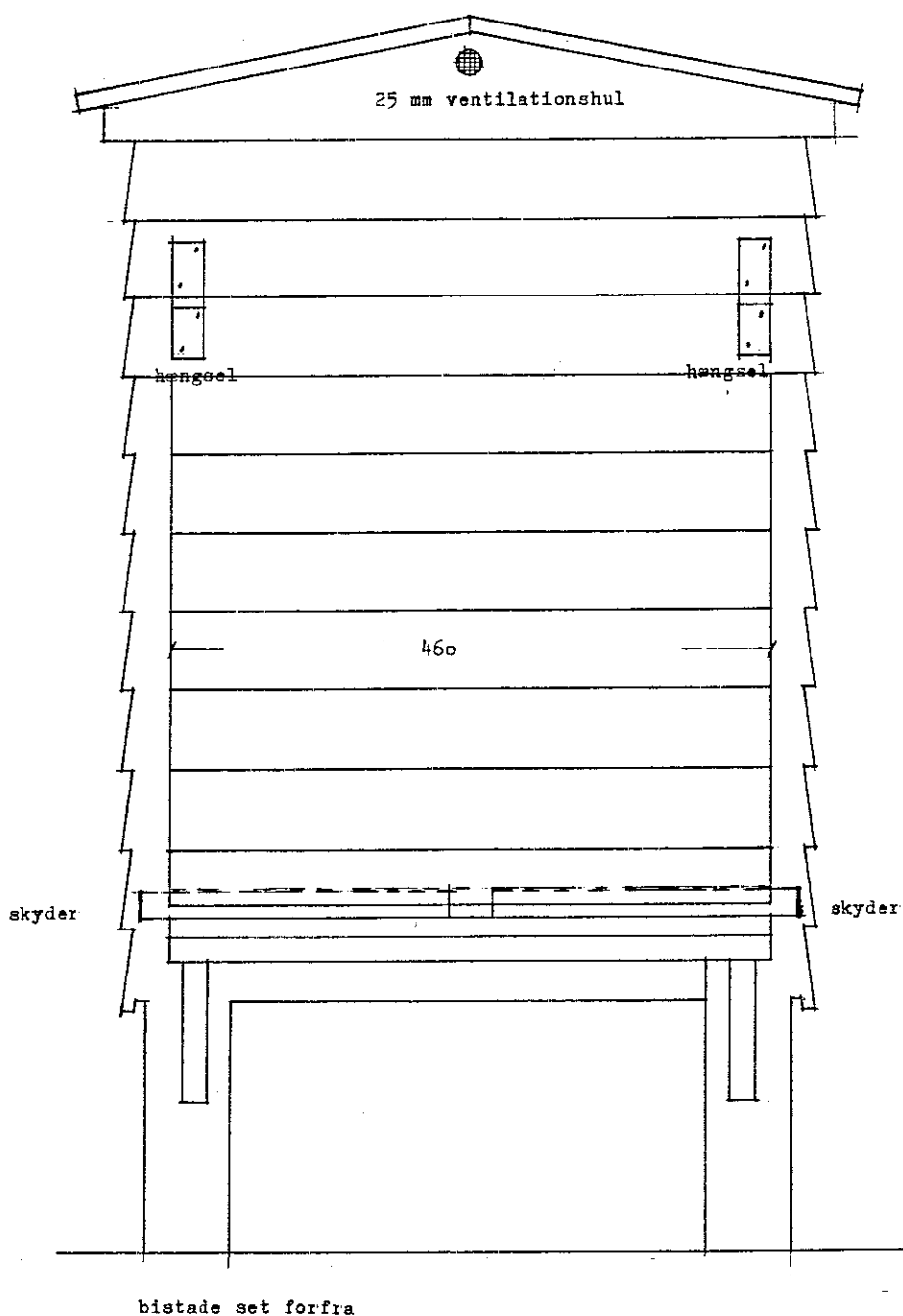

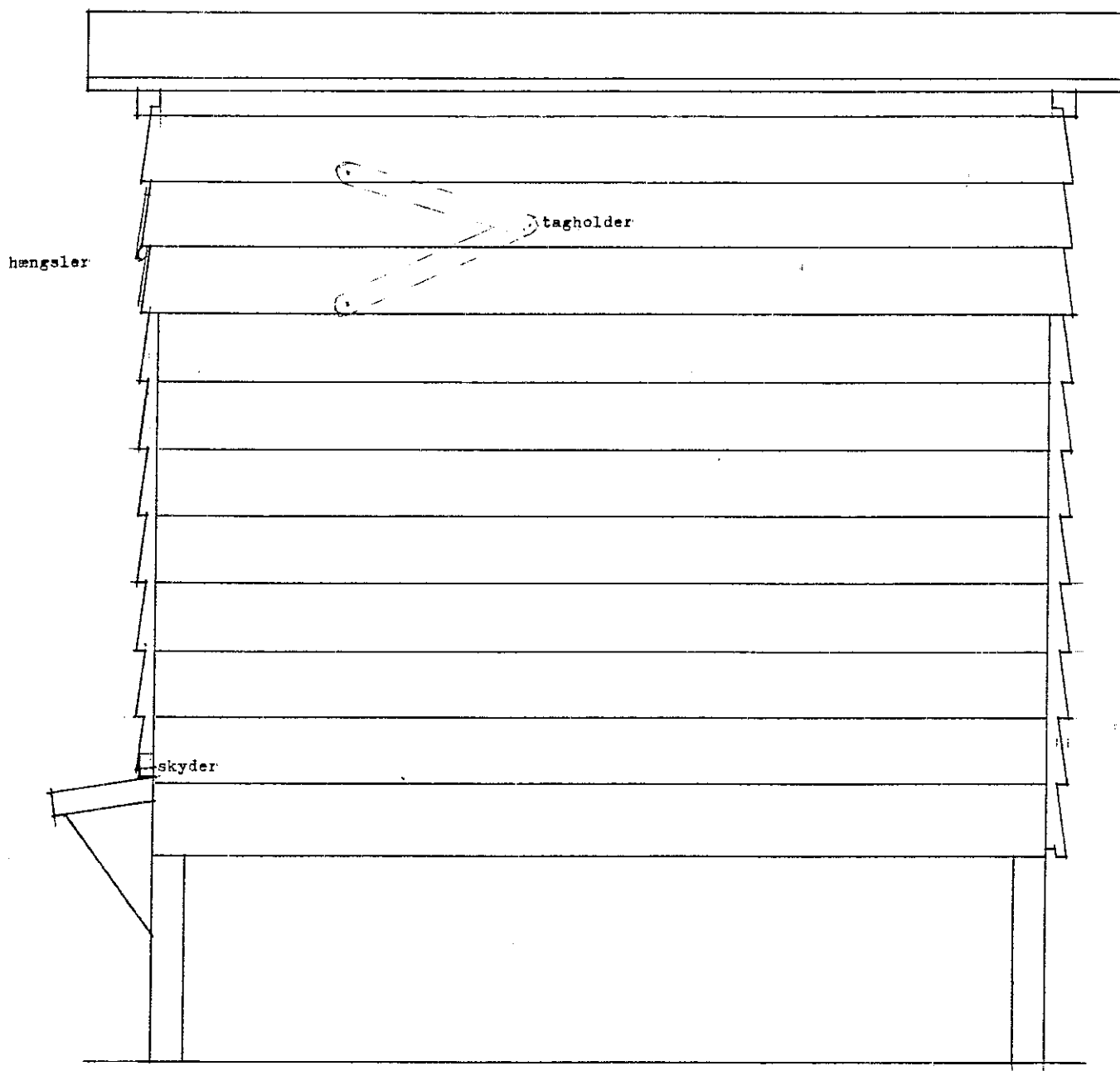

bistade set fra siden

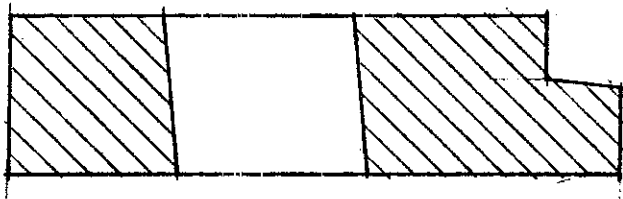

snit i gavltrekan mål: 1:1

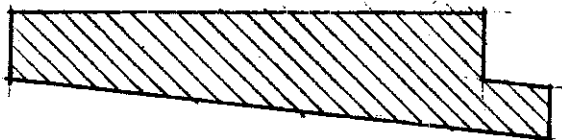

snit i bibredt mål: 1:1

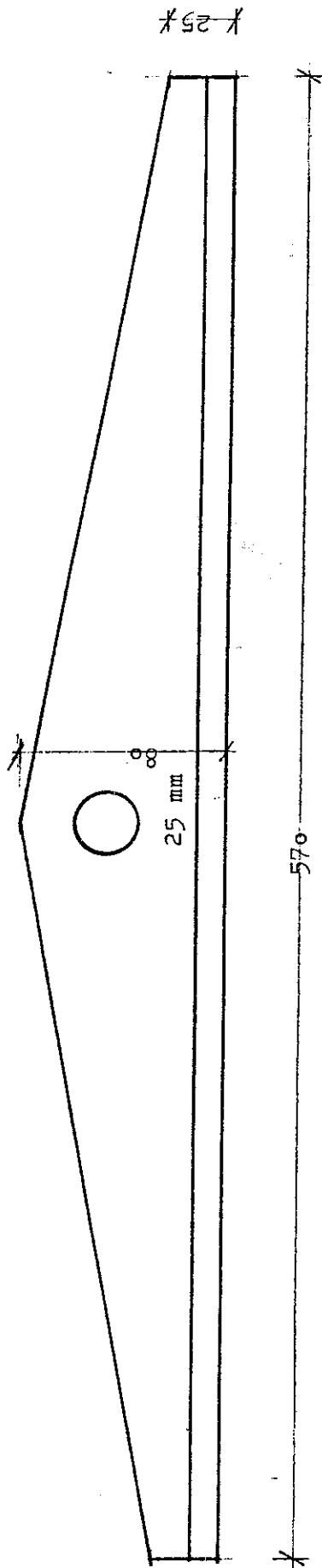

gavltrekan



12 x 10 Magasin

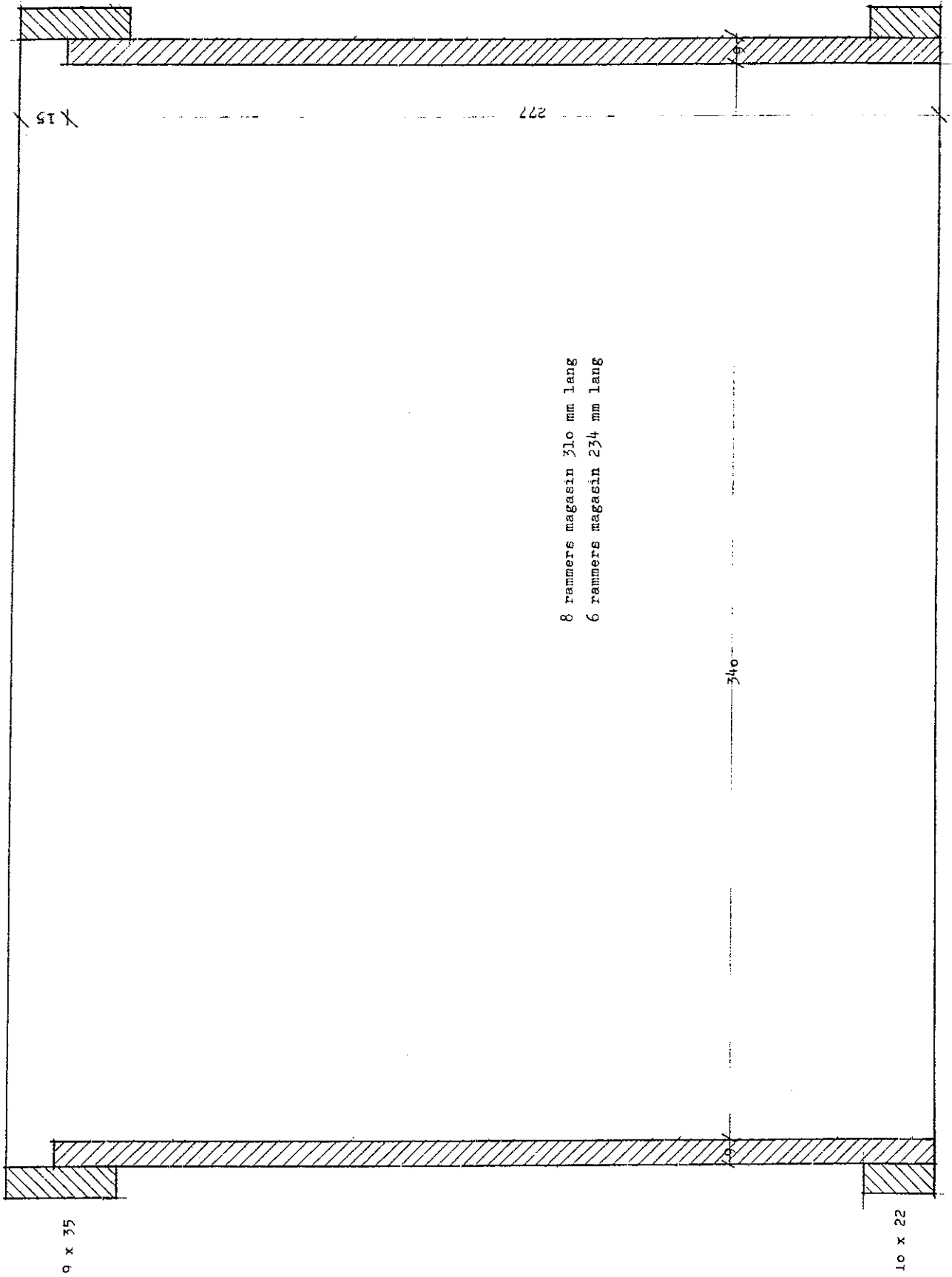

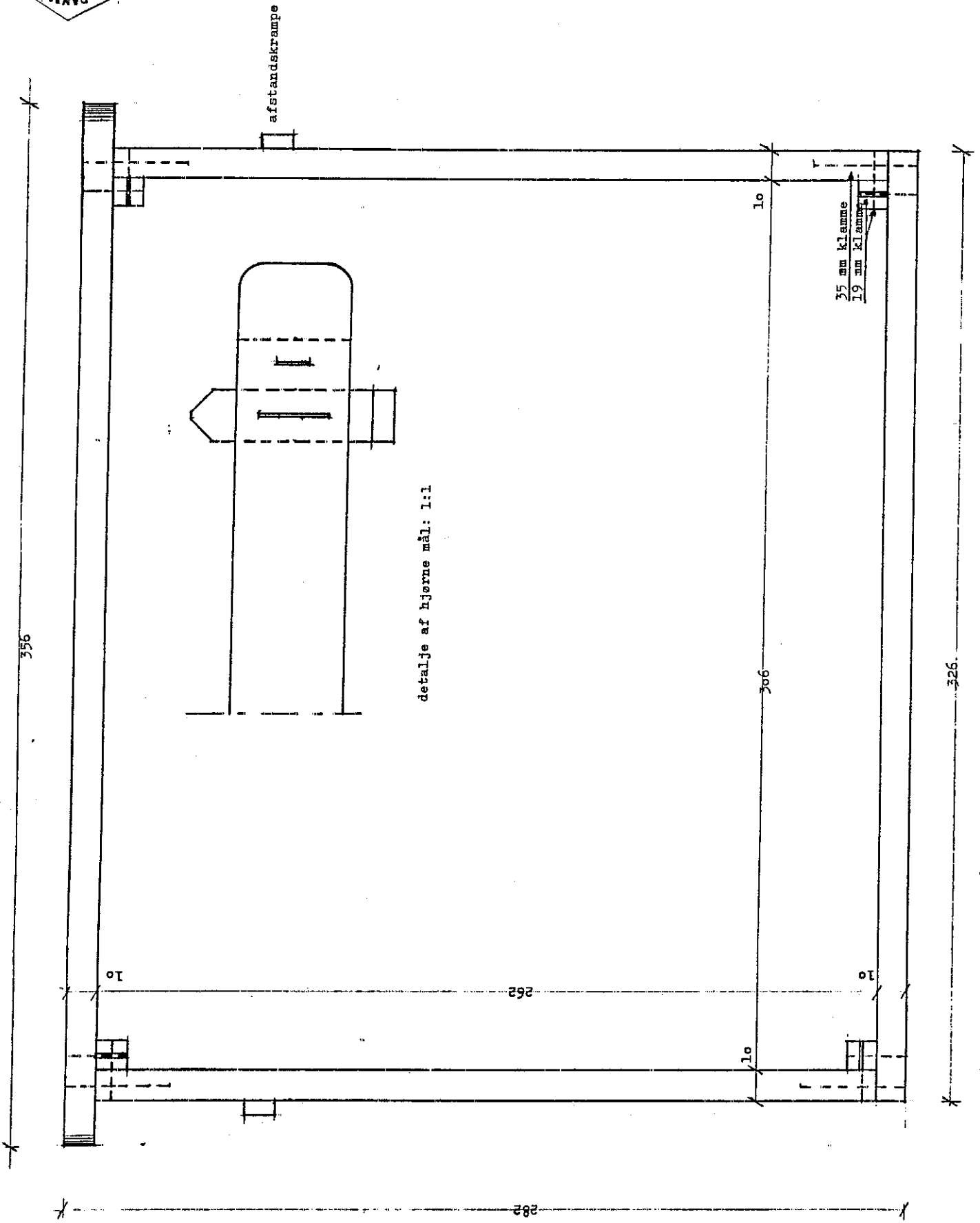

detalje af hjørne mål: 1:1

opstalt af 12x10 ramme mål i mm

Opdateret styklister fra KABF 2021

STYKLISTE TRUGSTADE 12 - 10

					længde/
		antal	tykkelse	bredde	højde
BEN	knastfri fyr/lærk	4 stk.	28	65	1150
INDVENDIG APTERING					
trug, sidevæg	9 mm vandfast krydsfinér, god kvalitet	2 stk.	9	283	800
trug, bundplade	9 mm vandfast krydsfinér, god kvalitet	1 stk.	9	358	800
trug, væg fortil	9 mm vandfast krydsfinér, god kvalitet	1 stk.	9	340	273
sidevanger	fyr, med udfræsning 2 mm x 24 mm	2 stk.	35	65	744
liste, forvæg, øverst	fyr	1 stk.	21	45	358
liste, forvæg, nederst	fyr	1 stk.	21	36	340
liste til bagklap	fyr	2 stk.	16	35	450
sideliste til trugstøtte	fyr	2 stk.	21	65	344
bundliste til trugstøtte	fyr	1 stk.	21	65	488
gavlvanger	fyr	2 stk.	28	65	358
dækbrædder over trug	fyr, kastefri, tætveddet	15 stk.	8	63	380
UDVENDIG BEKLÆDNING					
bund	oliehærdet masonit 4 mm	1 stk.	4	514	812
profilbræt, sider	klinkprofil, fyr	24 stk.	15/19	75/86	800
profilbræt, gavle	klinkprofil, fyr	18 stk.	15/19	75/86	488
profilbræt, tag	klinkprofil, fyr	6 stk.	15/19	75/86	538
flyvebræt og -knægte	fyr/lærk	1 stk.	21	100	720

TAG					
gavlbræt/trekant	fyr, med udfræsning for profilbræt	2 stk.	21	100	600
tagdæk, plader	9 mm vandfast finér el. rupløjede brædder ceder/fyr	2 stk.	9	315	930
tagdækning	aluminiumsplade/tagpap	1 stk.		710	1060
ISENKRAM					
hængsler	galvaniserede	2 stk.	2	28	120
tagholder	elforzinket/galvaniseret	1 stk.			
vridere, luk, bagklap	messing/forniklet	2 stk.			
skinner, bæreprøfil	aluminium/rustfri stål	2 stk.	1	20	800
trådvæv, bitæt net	galvaniseret/rustfri	min. 3 huller	min. 3	ø 60	
franske skruer til ben	galvaniserede	4 stk.	8	80	
MAGASIN 6 RAMMER					
sidevæg	9 mm vandfast krydsfiner	2 stk.	9	234	277
endevæg	9 mm vandfast krydsfiner	2 stk.	9	358	292
topliste	9 mm vandfast krydsfiner	2 stk.	9	35	252
bundliste	9 mm vandfast krydsfiner	2 stk.	9	22	252
MAGASIN 8 RAMMER					
sidevæg	9 mm vandfast krydsfiner	2 stk.	9	310	277
endevæg	9 mm vandfast krydsfiner	2 stk.	9	358	292
topliste	9 mm vandfast krydsfiner	2 stk.	9	35	328
bundliste	9 mm vandfast krydsfiner	2 stk.	9	22	328
BITØMMERPLADE					
	9 mm vandfast krydsfiner	2 stk.	9	hul ø 115 mm	

Varroa- indskud ind- bygget i trug- stade

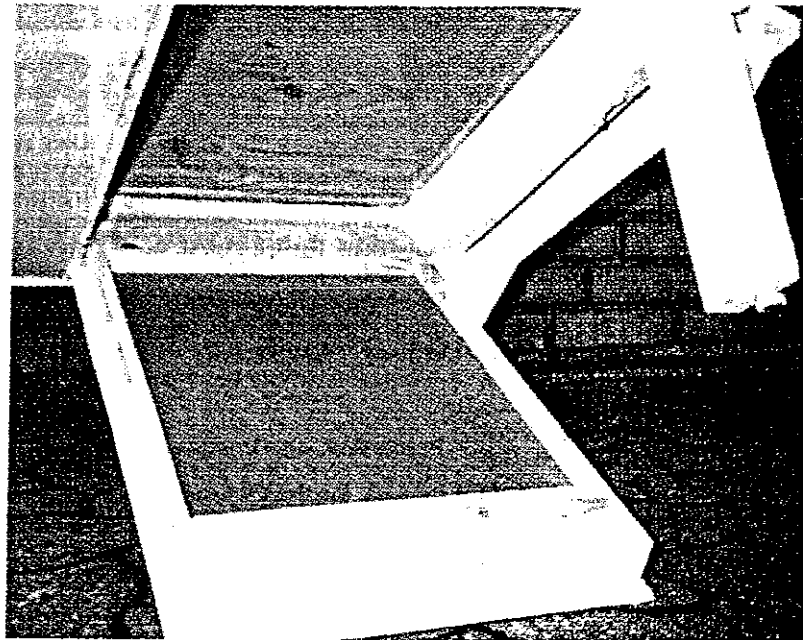

Indbygget Varroa-indskud Foto: E. Bech.

Trugstadet er standard, stadet bygges således, at der under de første 8 rammer er trådvæv (4 mm masker) så kan smuldet falde igennem og det er nemt at få det undersøgt for Varroamider, selv i sommermånederne

Bakken er lavet større end hullet i bunden, således at alt nedfaldet kommer i bakken. Når varmen er på sit højeste om sommeren, kan bakken fjernes og så er der god ventilation.

Der er brugt trælister og alu hærdeplade til bakken, og der er dobbelt bund med 2 cm isolering under bakken, den sættes på plads udefra og holdes fast med 2 plast-vridere.

Erling J. Bech, Hvalso

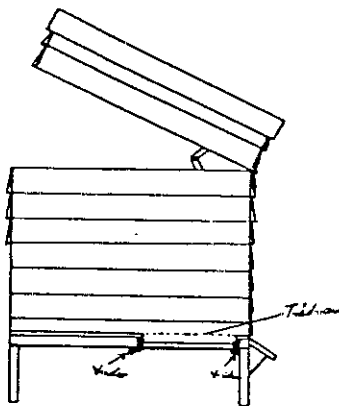

Bier til salg

10 stk. trugstader 12 x 10 komplet m. alt tilbehør magasiner, dr. gitre, tavler m.m. + 10 stk. opstablingstader - træ - 12 x 10, alt vel vedligeholdt, sælges samlet eller delt

Henv. tlf. 74 62 37 67

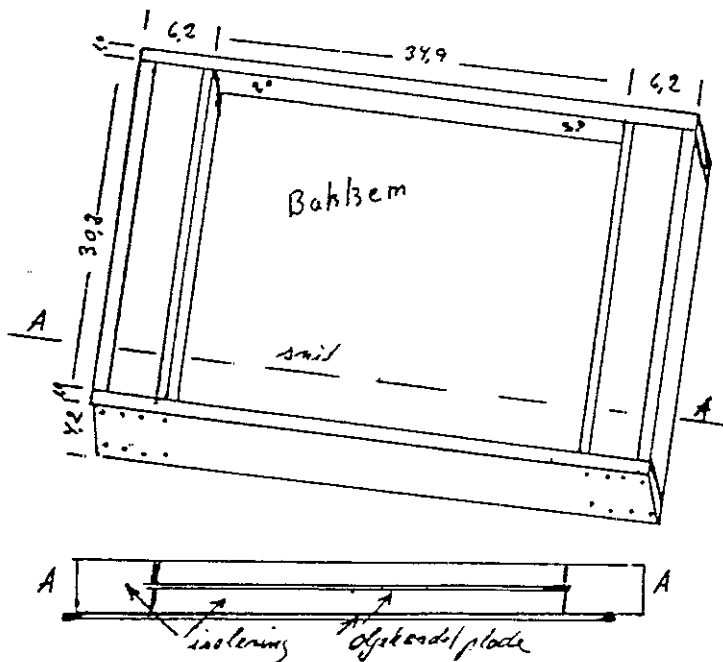

Sophus Seeberg
Tårsvej 42
4912 Harpelund
Tlf. 53 93 10 97

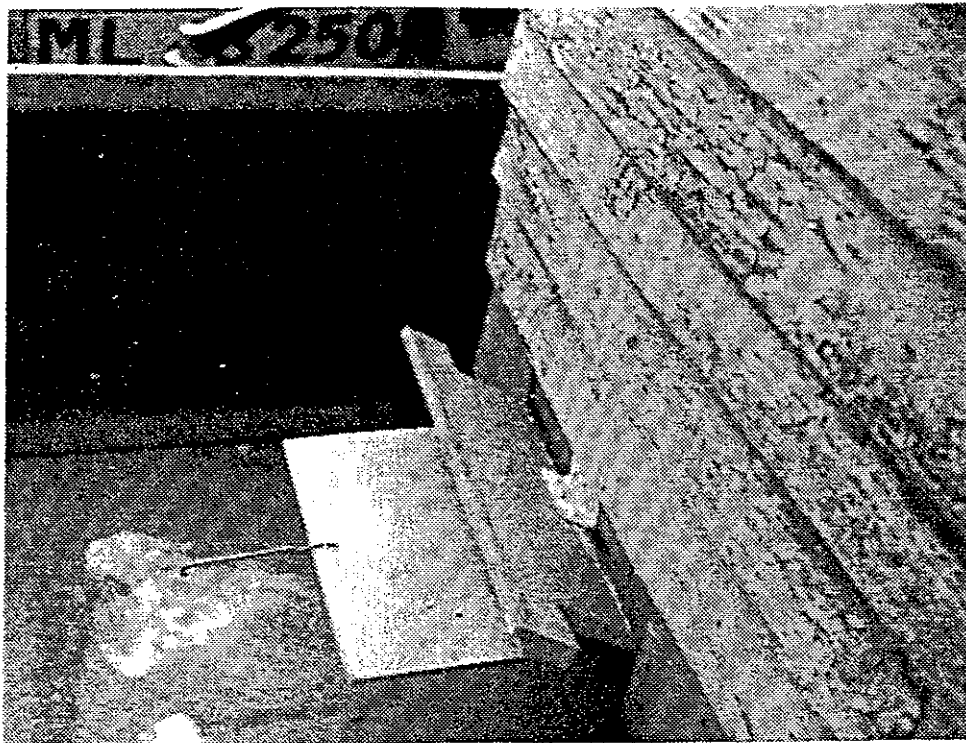
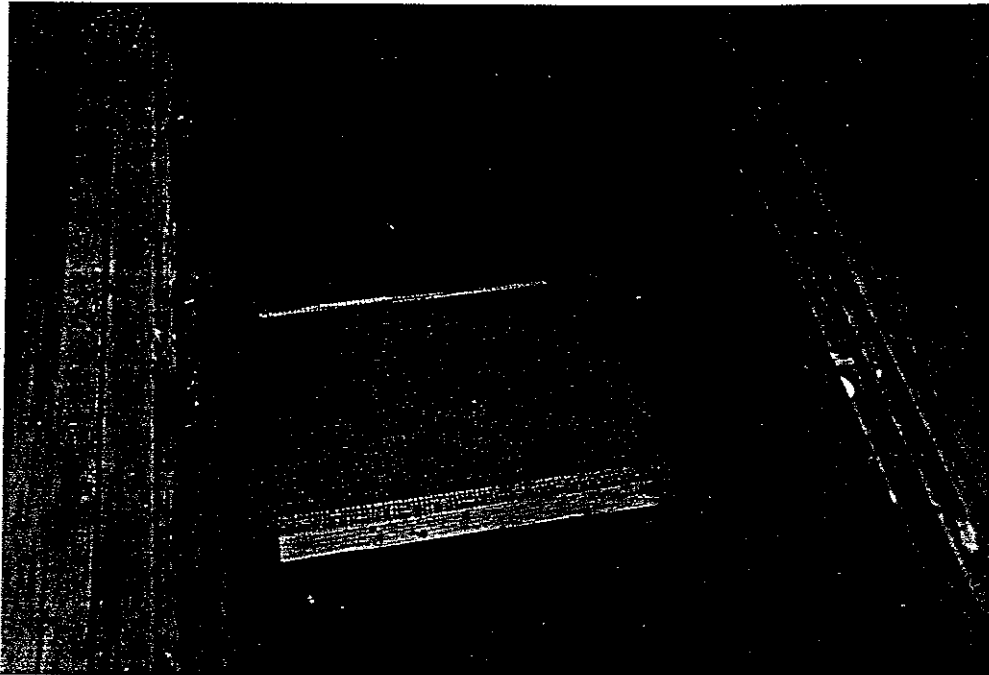

Sideværts skuffebund i trugstade udviklet af Sophus Seeberg, Nakskov.
Foto S. Seeberg.

Varroa-bund til trugstader.

Her er et eksempel på, hvorledes man på en enkel måde kan sætte en skuffebund i et trugstade. Ide og tegning af Ulli Ziegenhagen fra Frederiksborg Amts Samvirkende Biavlerforening.

Vi er iøvrigt stadig meget interesserede i at få tilsendt ideer til forbedring af materiel m.m., der vil gøre biavl med Varroa mere overkommelig.

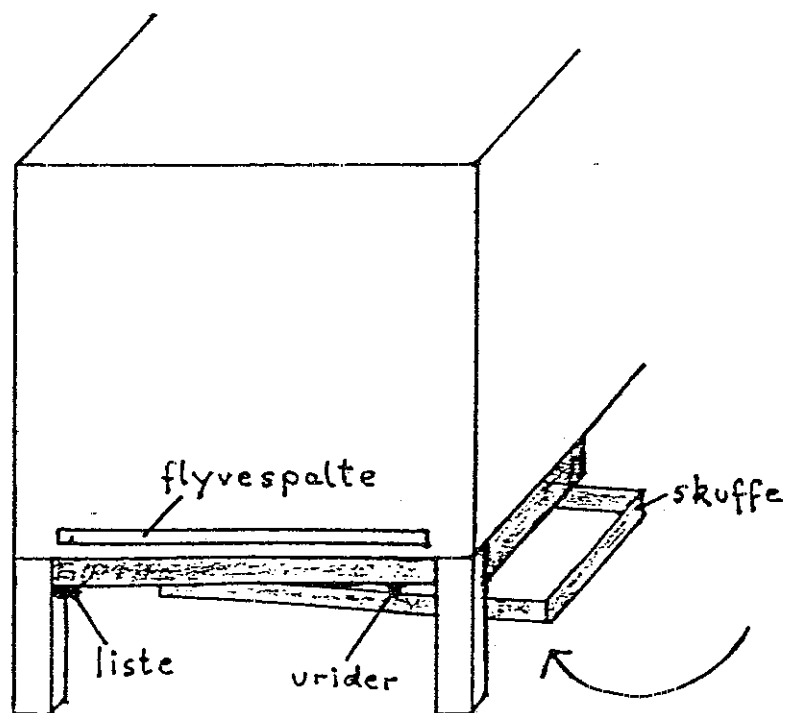
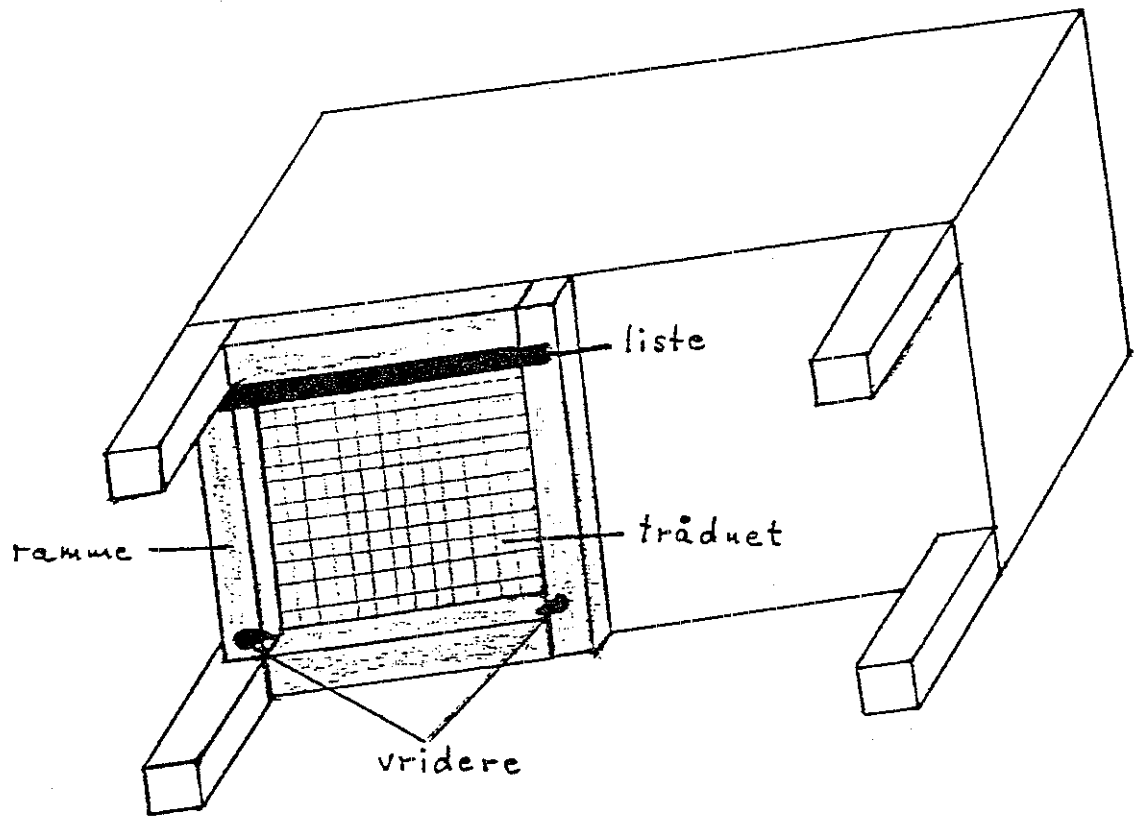



ÅBNING
M/LEM

